

G502 X

Gaming Mouse
Souris Gaming

SETUP GUIDE | GUIDE D'INSTALLATION



logitech 

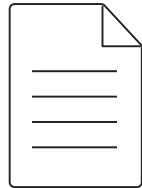
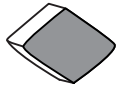

ENGLISH	3
FRANÇAIS.	7
ESPAÑOL	11
PORTUGUÊS	15

SETUP INSTRUCTIONS

- 1 Orientate the DPI Shift to fit your preference or replace it by the button cover to extend the grip surface.

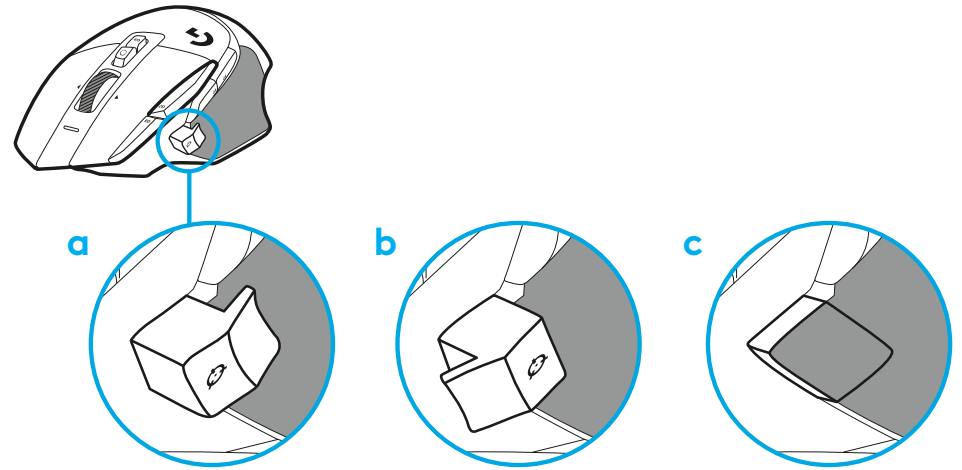

- 2 Plug the USB-A cable into your PC.

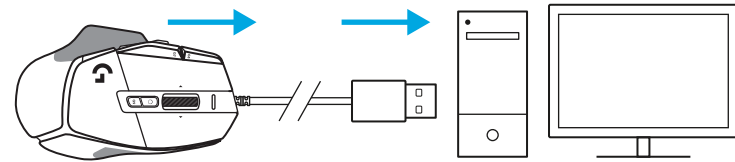

- 3 Download Logitech G HUB gaming software to personalize your G502 X mouse. Fine tune to suit your playstyle, personality and each of your games, assign commands to any of the 13 controls, and more.

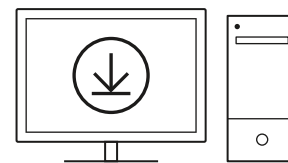

logitechG.com/ghub

MOUSE FEATURES

- 1 Left click (Button G1)
- 2 Right click (Button G2)
- 3 DPI up (Button G8)
- 4 Scroll up
- 5 Scroll left (Wheel tilt left)
- 6 Scroll right (Wheel tilt right)
- 7 Middle click (Button G3)
- 8 Scroll down
- 9 DPI Shift (Button G6)
- 10 Wheel mode toggle button (not programmable)
- 11 DPI down (Button G7)
- 12 Profile cycling (Button G9)
- 13 Forward (Button G5)
- 14 Back (Button G4)
- 15 On / Off switch (bottom of mouse, not programmable)
- 16 POWERPLAY™ Aperture door wireless receiver storage

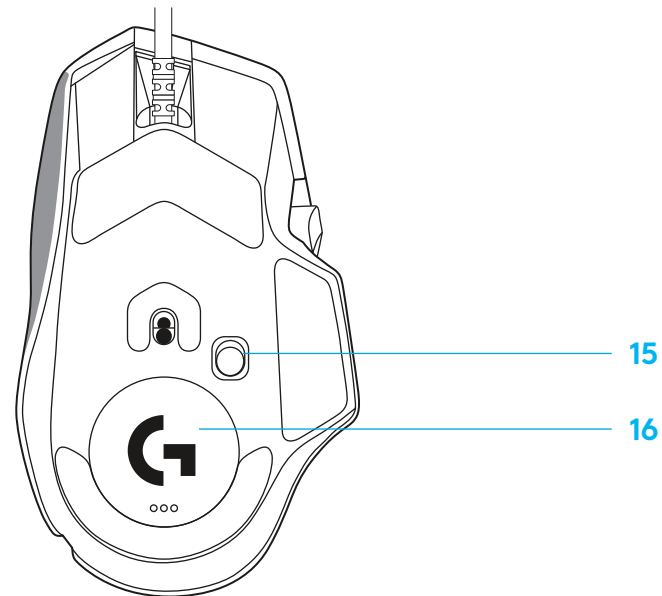
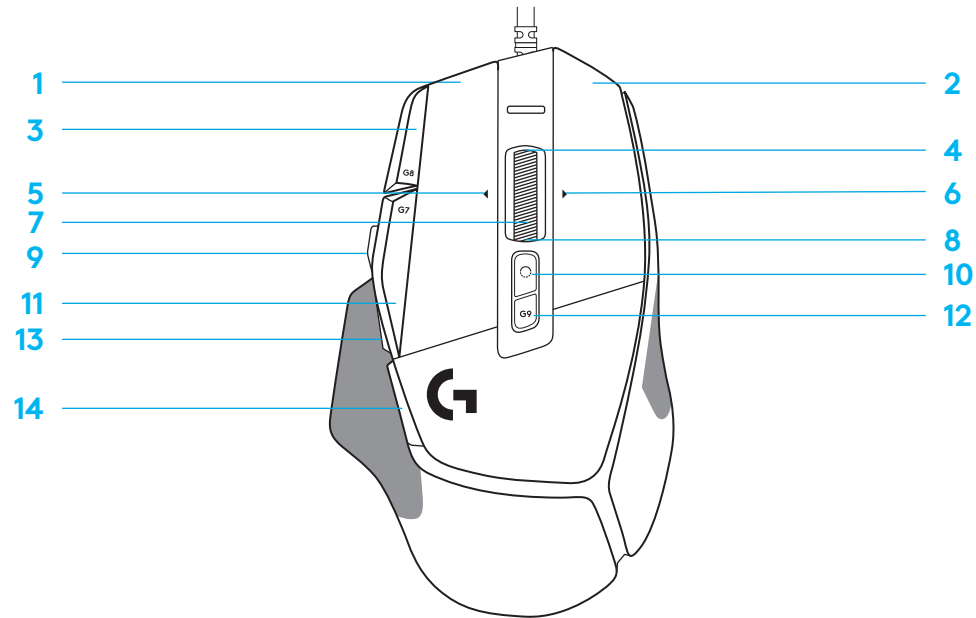

ONBOARD PROFILES BY DEFAULT

– Up to 5 Onboard memory profiles can be unlocked and customized in G HUB.

SETTINGS	MAIN PROFILE GAMING	SECONDARY PROFILE PRODUCTIVITY	SECONDARY PROFILE G-SHIFTED (G-SHIFT on DPI Shift button)
Report Rate	1 ms	2 ms	no changes
DPI	800, 1200, 1600, 2400, 3200	800, 1200, 1600, 2400, 3200	no changes
DPI steps colors	1: White 2: Orange 3: Teal 4: Yellow 5: Magenta	1: White 2: Orange 3: Teal 4: Yellow 5: Magenta	
Default DPI	1600	1600	no changes
G6 button	DPI Shift to 800	G-Shift (see right column)	no changes
PROGRAMMABLE CONTROLS			
Left Main Button	<i>Left click - system/application</i>	<i>Left click - system/application</i>	no changes
Right Main Button	<i>Right click - system/application</i>	<i>Right click - system/application</i>	no changes
Middle Wheel Button	<i>Wheel click/press - system/application</i>	<i>Wheel click/press - system/application</i>	Ctrl-T -- opening a new tab in browser
G4 Button	<i>Side button - system/application (commonly used backwards)</i>	<i>Side button - system/application (commonly used backwards)</i>	no changes
G5 Button	<i>Side button - system/application (commonly used backwards)</i>	<i>Side button - system/application (commonly used backwards)</i>	no changes
G7 Button	DPI Down	DPI Down	Ctrl-X
G8 Button	DPI Up	DPI Up	Ctrl-Z
G9 Button	Profile cycle	Profile cycle	Ctrl-O
Scroll right (wheel tilt right)	Tilt Right- system/application	Tilt Right- system/application	Ctrl-Tab
Scroll left (wheel tilt left)	Tilt left- system/application	Tilt left- system/application	Ctrl-Xhift-Tab
Wheel Scroll Up	Scroll Up - system/application	Scroll Up - system/application	Volume Up
Wheel Scroll Down	Scroll Down - system/application	Scroll Down - system/application	Volume Down

PROFILE, DPI SELECTION AND DPI SHIFT

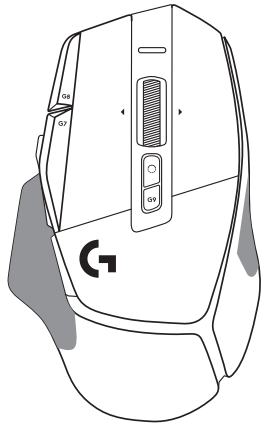

DPI 1 / Profile 1

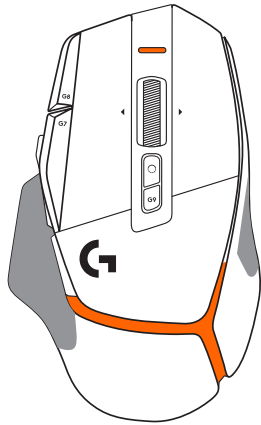

DPI 2 / Profile 2

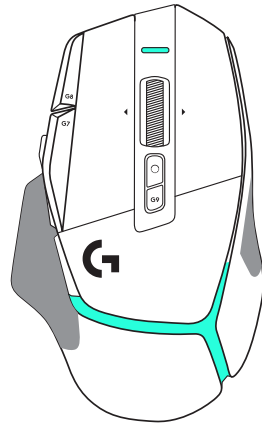

DPI 3 / Profile 3

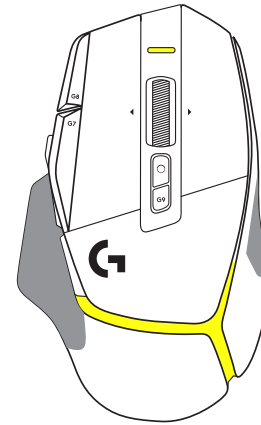

DPI 4 / Profile 4

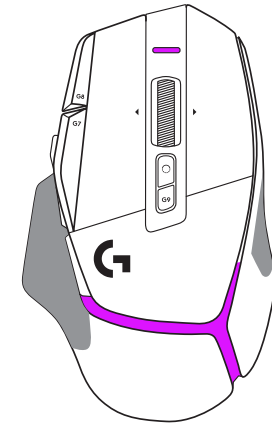

DPI 5 / Profile 5

When the DPI Shift button is pressed: the mouse displays the color associated with the DPI shift speed, when released the mouse displays the DPI setting color that was used prior to this action.

DPI and profile selection are communicated using lighting on the top and the rear of the mouse. DPI change is expressed by different steady colors, while profile change is displayed by different blinking colors.

FREQUENTLY ASKED QUESTIONS

www.logitechG.com/support/G502X

INSTRUCTIONS D'INSTALLATION

- 1 Positionnez le bouton de changement de résolution à votre convenance, ou remplacez-le par le cache du bouton pour augmenter la surface de préhension.

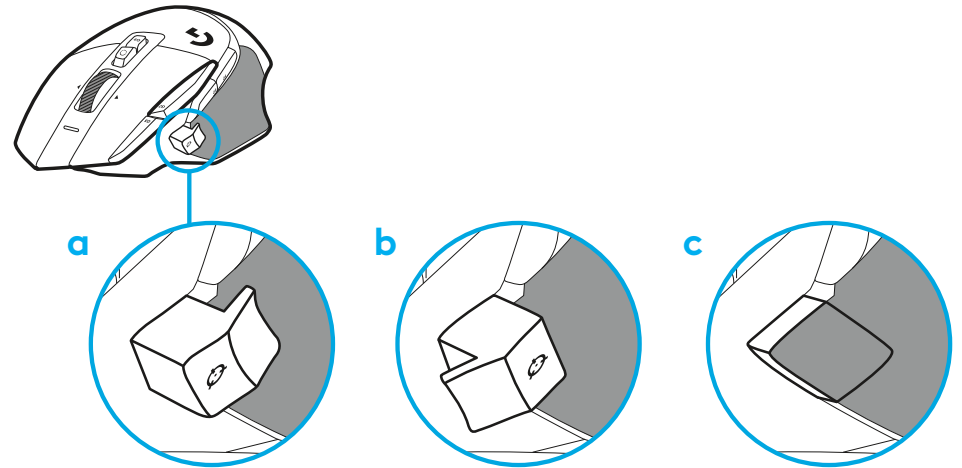

- 2 Branchez le câble USB-A à votre PC.

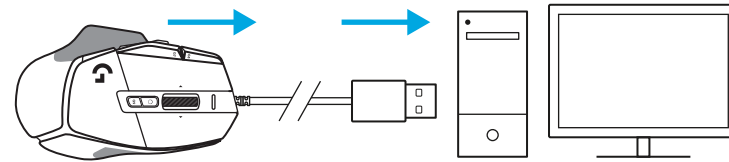

- 3 Téléchargez le logiciel gaming Logitech G HUB pour personnaliser votre souris G502 X. Adaptez les réglages à votre type de jeu, à votre personnalité et à chacun de vos jeux, affectez des commandes à n'importe laquelle des 13 commandes, et bien plus.

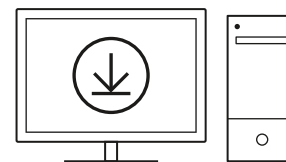

logitechG.com/ghub

CARACTÉRISTIQUES DE LA SOURIS

- 1 Clic gauche (Bouton G1)
- 2 Clic droit (Bouton G2)
- 3 Augmenter la résolution (Bouton G8)
- 4 Défilement vers le haut
- 5 Défilement vers la gauche
(inclinaison de la roulette vers la gauche)
- 6 Défilement vers la droite
(inclinaison de la roulette vers la droite)
- 7 Clic central (bouton G3)
- 8 Défilement vers le bas
- 9 Changement de résolution (bouton G6)
- 10 Commutateur d'alternance de la roulette
(non programmable)
- 11 Diminution de la résolution (bouton G7)
- 12 Défilement des profils (Bouton G9)
- 13 Suivant (bouton G5)
- 14 Précédent (bouton G4)
- 15 Commutateur Marche/Arrêt
(sous la souris, non programmable)
- 16 Rangement du récepteur sans fil volet
d'ouverture POWERPLAY™

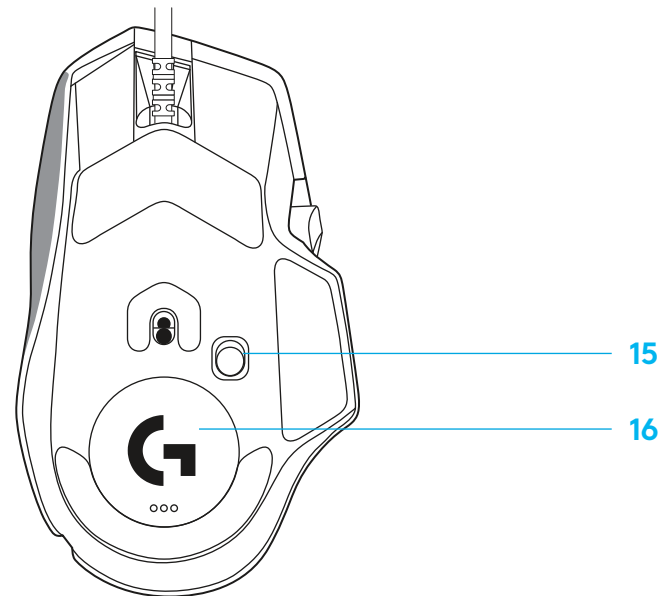
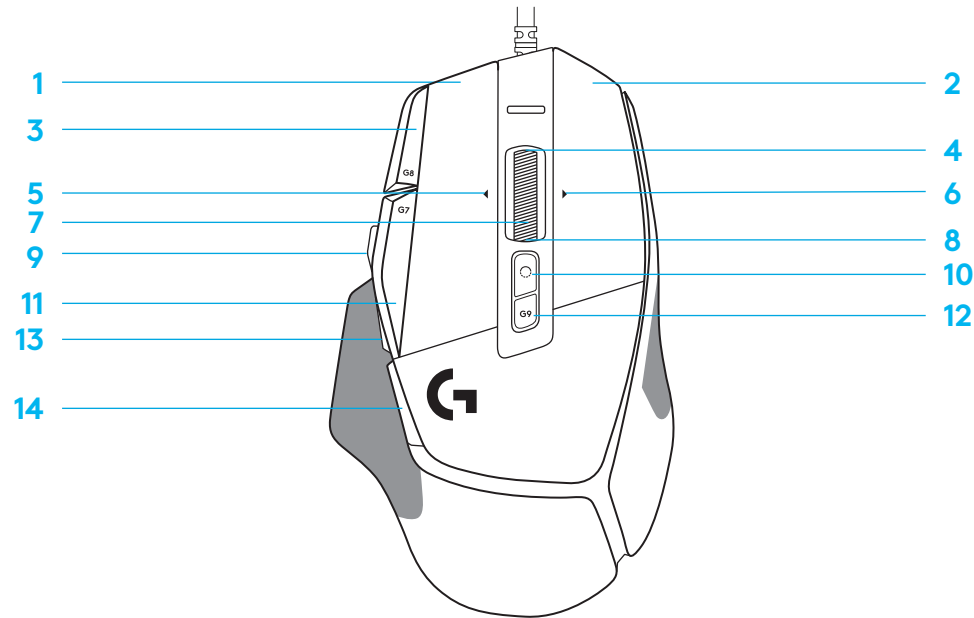

PROFILS ENREGISTRÉS PAR DÉFAUT

– Jusqu'à 5 profils de mémoire enregistrés peuvent être déverrouillés et personnalisés dans le G HUB.

PARAMÈTRES

Taux de rapport
Résolution
Couleurs de réglage PPP
Résolution par défaut
Bouton G6

PROFIL DE GAMING PRINCIPAL

1 ms
800, 1 200, 1 600, 2 400, 3 200
1: Blanc 2: Orange 3: Bleu sarcelle 4: Jaune 5: Magenta
1 600
Changer la résolution à 800 PPP

PROFIL SECONDAIRE PRODUCTIVITÉ

2 ms
800, 1 200, 1 600, 2 400, 3 200
1: Blanc 2: Orange 3: Bleu sarcelle 4: Jaune 5: Magenta
1 600
Sélecteur G (voir la colonne de droite)

PROFIL SECONDAIRE SÉLECTIONNÉ G (SÉLECTEUR G sur le bouton de changement de résolution)

aucune modification
aucune modification
aucune modification
aucune modification
aucune modification

COMMANDES PROGRAMMABLES

Bouton principal gauche
Bouton principal droit
Bouton de molette de défilement
Bouton G4
Bouton G5
Bouton G7
Bouton G8
Bouton G9
Défilement vers la droite (inclinaison de la roulette vers la droite)
Défilement vers la gauche (inclinaison de la roulette vers la gauche)
Défilement de la roulette vers le haut
Défilement de la roulette vers le bas

<i>Clic gauche - système/application</i>
<i>Clic droit - système/application</i>
<i>Clic/pression sur roulette - système/application</i>
<i>Bouton latéral - système/application (généralement utilisé vers l'arrière)</i>
<i>Bouton latéral - système/application (généralement utilisé vers l'arrière)</i>
Diminuer la résolution
Augmenter la résolution
Cycle du profil
Inclinaison vers la droite - système/application
Inclinaison vers la gauche - système/application
Défilement vers le haut - système/application
Défilement vers le bas - système/application

<i>Clic gauche - système/application</i>
<i>Clic droit - système/application</i>
<i>Clic/pression sur roulette - système/application</i>
<i>Bouton latéral - système/application (généralement utilisé vers l'arrière)</i>
<i>Bouton latéral - système/application (généralement utilisé vers l'arrière)</i>
Diminuer la résolution
Augmenter la résolution
Cycle du profil
Inclinaison vers la droite - système/application
Inclinaison vers la gauche - système/application
Défilement vers le haut - système/application
Défilement vers le bas - système/application

aucune modification
aucune modification
Ctrl-T -- ouverture d'un nouvel onglet dans le navigateur
aucune modification
aucune modification
Ctrl + X
Ctrl + Z
Ctrl + 0
Ctrl + Tab
Ctrl + Shift + Tab
Augmenter le volume
Diminuer le volume

PROFIL, SÉLECTION PPP ET CHANGEMENT DE RÉOLUTION

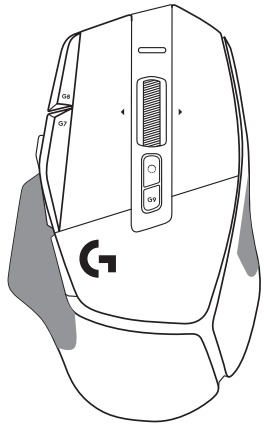

PPP 1/Profil 1

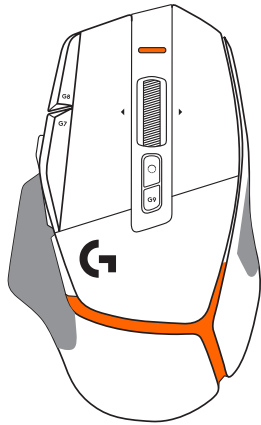

PPP 2/Profil 2

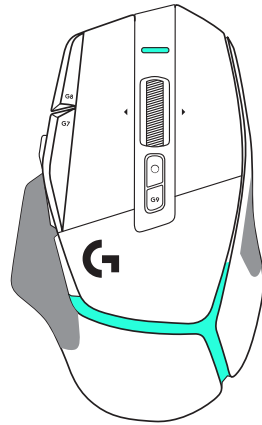

PPP 3/Profil 3

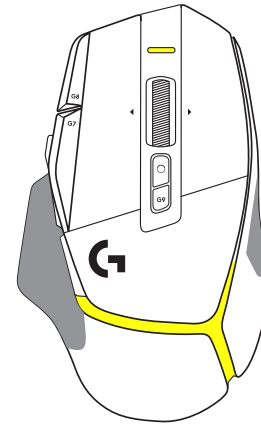

PPP 4/Profil 4

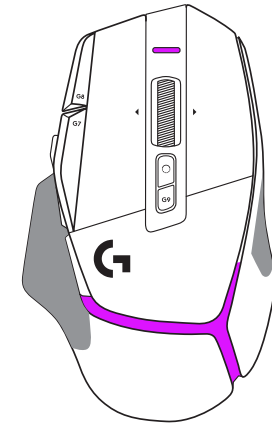

PPP 5/Profil 5

Lorsque le bouton de changement de résolution est actionné :
la souris affiche la couleur associée à la vitesse de changement de résolution.
Lorsqu'il est relâché, la souris affiche la couleur de paramètre PPP utilisée
avant cette opération.

Les sélections PPP et de profil sont indiquées à l'aide de voyants sur
le dessus et l'arrière de la souris. Le changement de résolution est indiqué
par des couleurs différentes, tandis que le changement de profil est signalé
par des couleurs qui clignotent.

QUESTIONS FRÉQUENTES

www.logitechG.com/support/G502X

INSTRUCCIONES DE CONFIGURACIÓN

- 1 Orienta el control de cambio de dpi como prefieras o sustitúyelo por el capuchón del botón para ampliar la superficie de agarre.

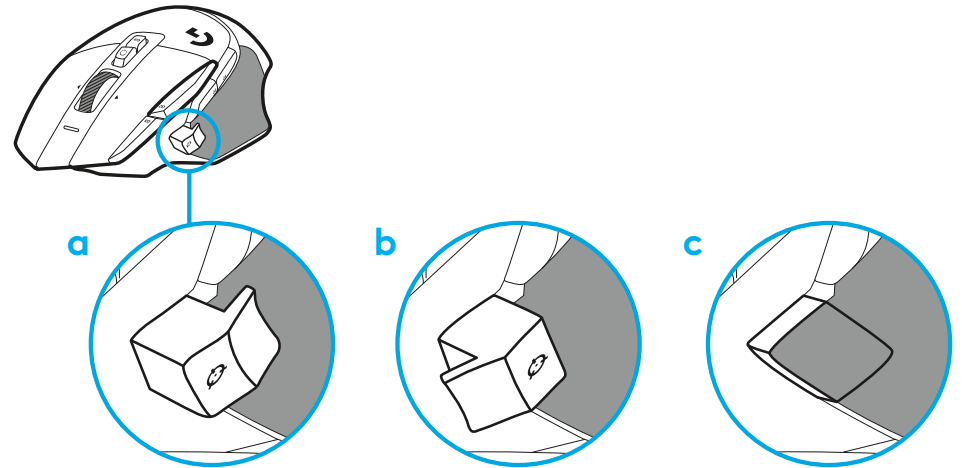

- 2 Conecta el cable USB-A a tu PC.

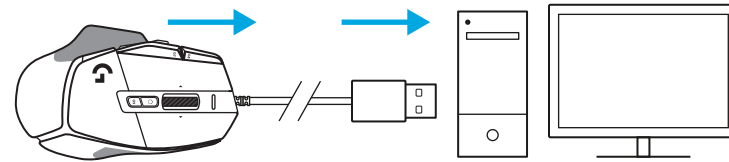

- 3 Descarga el software para juegos Logitech G HUB para personalizar tu mouse G502 X. Configúralo según tu estilo de juego, tu carácter y cada uno de tus juegos, asigna comandos a cualquiera de los 13 controles, y más.

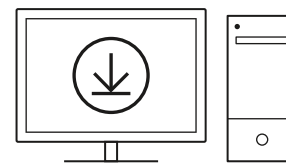

logitechG.com/ghub

CARACTERÍSTICAS DEL MOUSE

- 1 Click de botón izquierdo (botón G1)
- 2 Click de botón derecho (botón G2)
- 3 Subir dpi (botón G8)
- 4 Desplazamiento hacia arriba
- 5 Desplazamiento a la izquierda (botón rueda hacia la izquierda)
- 6 Desplazamiento a la derecha (botón rueda hacia la derecha)
- 7 Click central (botón G3)
- 8 Desplazamiento hacia abajo
- 9 Cambio de dpi (botón G6)
- 10 Botón de cambio de modo de botón rueda (no programable)
- 11 Reducir dpi (botón G7)
- 12 Ciclo de perfiles (botón G9)
- 13 Avance (botón G5)
- 14 Retroceso (botón G4)
- 15 Conmutador de encendido/apagado (parte inferior del mouse, no programable)
- 16 Puerta de apertura POWERPLAY™ compartimento de receptor inalámbrico

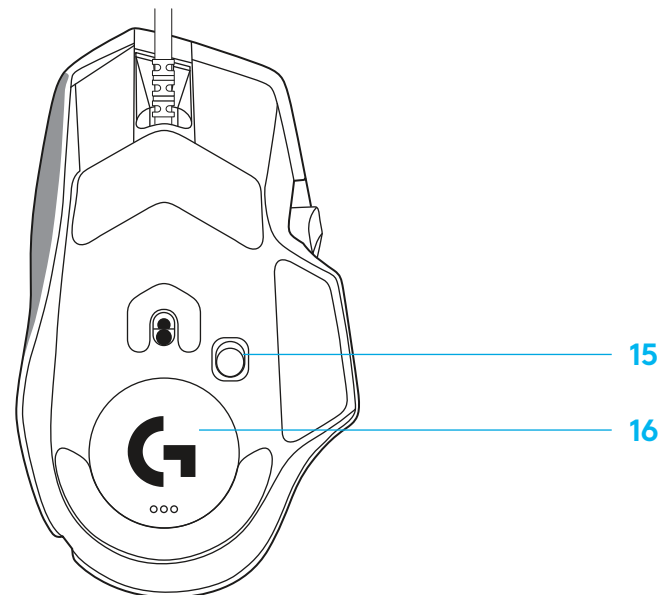
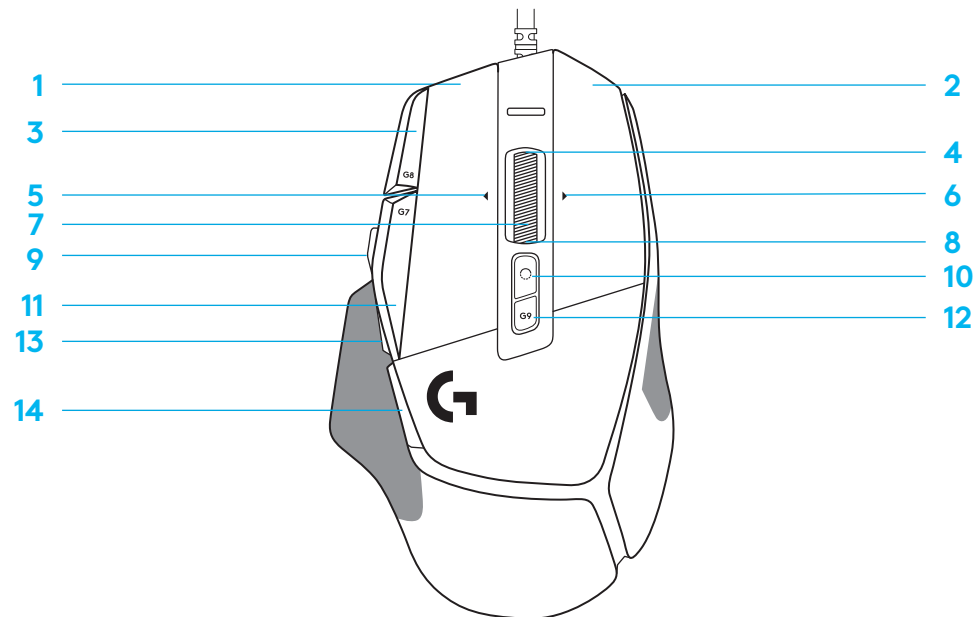

PERFILES INTEGRADOS DE FORMA PREDETERMINADA

– Hasta 5 perfiles integrados en memoria utilizables y personalizables en G HUB.

CONFIGURACIÓN	PERFIL PRINCIPAL DE JUEGO	PERFIL SECUNDARIO - PRODUCTIVIDAD	PERFIL SECUNDARIO CON G-ALT (G-ALT en botón de cambio de dpi)
Velocidad de respuesta	1 ms	2 ms	Ningún cambio
DPI	800, 1200, 1600, 2400, 3200	800, 1200, 1600, 2400, 3200	Ningún cambio
Colores de pasos de dpi	1: Blanco 2: Naranja 3: Verde azulado 4: Amarillo 5: Magenta	1: Blanco 2: Naranja 3: Verde azulado 4: Amarillo 5: Magenta	
DPI predeterminado	1600	1600	Ningún cambio
Botón G6	Cambiar dpi a 800	G-Alt (ver columna derecha)	Ningún cambio

CONTROLES PROGRAMABLES			
Botón principal izquierdo	<i>Clic izquierdo - sistema/aplicación</i>	<i>Clic izquierdo - sistema/aplicación</i>	Ningún cambio
Botón principal derecho	<i>Clic derecho - sistema/aplicación</i>	<i>Clic derecho - sistema/aplicación</i>	Ningún cambio
Botón rueda central	<i>Clic/pulsación de botón rueda - sistema/aplicación</i>	<i>Clic/pulsación de botón rueda - sistema/aplicación</i>	Ctrl-T - abrir nueva pestaña en navegador
Botón G4	<i>Botón lateral - sistema/aplicación (usado hacia atrás habitualmente)</i>	<i>Botón lateral - sistema/aplicación (usado hacia atrás habitualmente)</i>	Ningún cambio
Botón G5	<i>Botón lateral - sistema/aplicación (usado hacia atrás habitualmente)</i>	<i>Botón lateral - sistema/aplicación (usado hacia atrás habitualmente)</i>	Ningún cambio
Botón G7	Reducir dpi	Reducir dpi	Ctrl-X
Botón G8	Aumentar dpi	Aumentar dpi	Ctrl-Z
Botón G9	Ciclo de perfiles	Ciclo de perfiles	Ctrl-O
Desplazamiento a la derecha (botón rueda hacia la derecha)	Inclinar hacia la derecha - sistema/aplicación	Inclinar hacia la derecha - sistema/aplicación	Ctrl-Tab
Desplazamiento a la izquierda (botón rueda hacia la izquierda)	Inclinar hacia la izquierda - sistema/aplicación	Inclinar hacia la izquierda - sistema/aplicación	Ctrl-Xhft-Tab
Mover botón rueda hacia arriba	Desplazar arriba - sistema/aplicación	Desplazar arriba - sistema/aplicación	Subir volumen
Mover botón rueda hacia abajo	Desplazar abajo - sistema/aplicación	Desplazar abajo - sistema/aplicación	Bajar volumen

PERFIL, SELECCIÓN DE DPI Y CAMBIO DE DPI

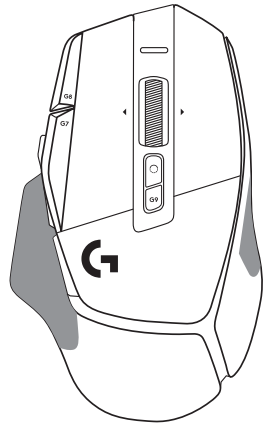

dpi 1 / Perfil 1

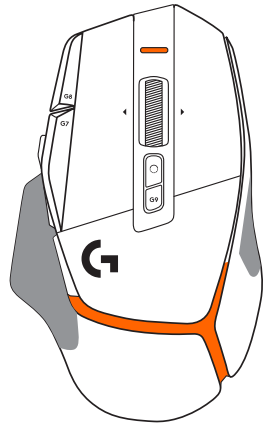

dpi 2 / Perfil 2

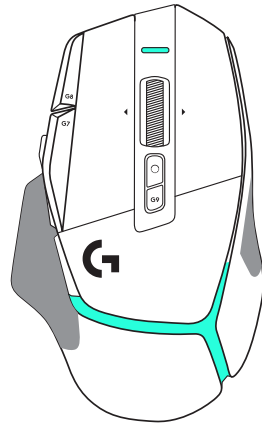

dpi 3 / Perfil 3

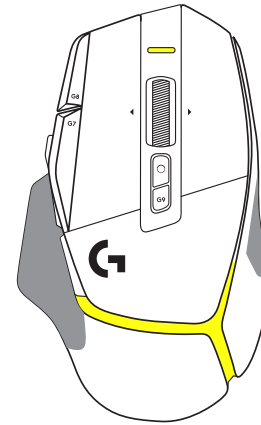

dpi 4 / Perfil 4

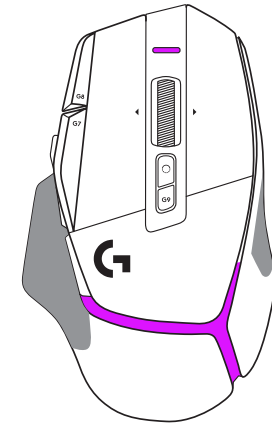

dpi 5 / Perfil 5

Al pulsar el botón de cambio de dpi: el mouse muestra el color asociado con la velocidad de cambio de dpi. Al soltar el botón, el mouse muestra el color de valor de dpi utilizado antes de esa acción.

Las selecciones de dpi y perfil se notifican mediante indicadores luminosos en la parte superior y posterior del mouse. El cambio de dpi se indica mediante colores permanentes y el cambio de perfil mediante colores destellantes.

PREGUNTAS MÁS FRECUENTES

www.logitechG.com/support/G502X

INSTRUÇÕES DE CONFIGURAÇÃO

- 1 Oriente o DPI Shift para se ajustar à sua preferência ou substitua-o pela tampa do botão para estender a superfície de aderência.

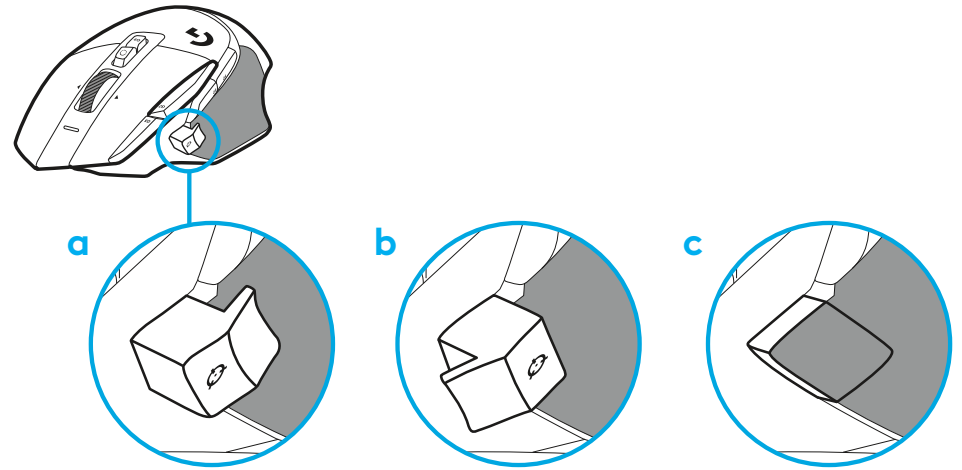

- 2 Conecte o cabo USB-A em seu PC.

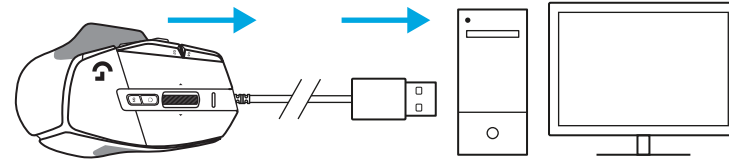

- 3 Baixe o software de jogos Logitech G HUB para personalizar seu mouse G502 X. Ajuste fino para se adequar ao seu estilo de jogo, personalidade e cada um de seus jogos, atribua comandos a qualquer um dos 13 controles, e mais.

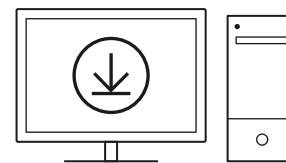

logitechG.com/ghub

RECURSOS DO MOUSE

- 1 Botão esquerdo (Botão G1)
- 2 Botão direito (Botão G2)
- 3 Mais DPI (Botão G8)
- 4 Rolagem para cima
- 5 Rolar para a esquerda
(inclinação da roda para a esquerda)
- 6 Rolar para a direita
(inclinação da roda para a direita)
- 7 Clique do meio (Botão G3)
- 8 Rolagem para baixo
- 9 DPI Shift (G6)
- 10 Botão de alternância de modos da roda de rolagem (não programável)
- 11 Menos DPI (Botão G7)
- 12 Ciclo de perfil (Botão G9)
- 13 Avançar (G5)
- 14 Voltar (G4)
- 15 Switch de ligar/desligar
(parte inferior do mouse, não programável)
- 16 Armazenamento do receptor sem fio da porta de abertura POWERPLAY™

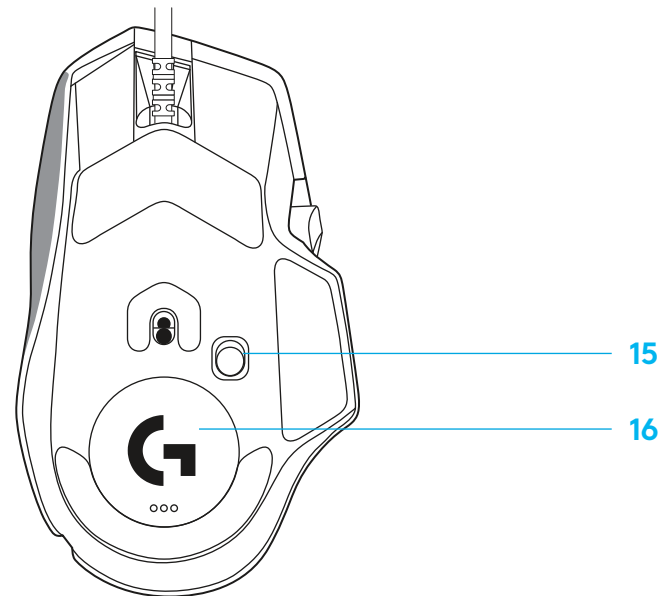
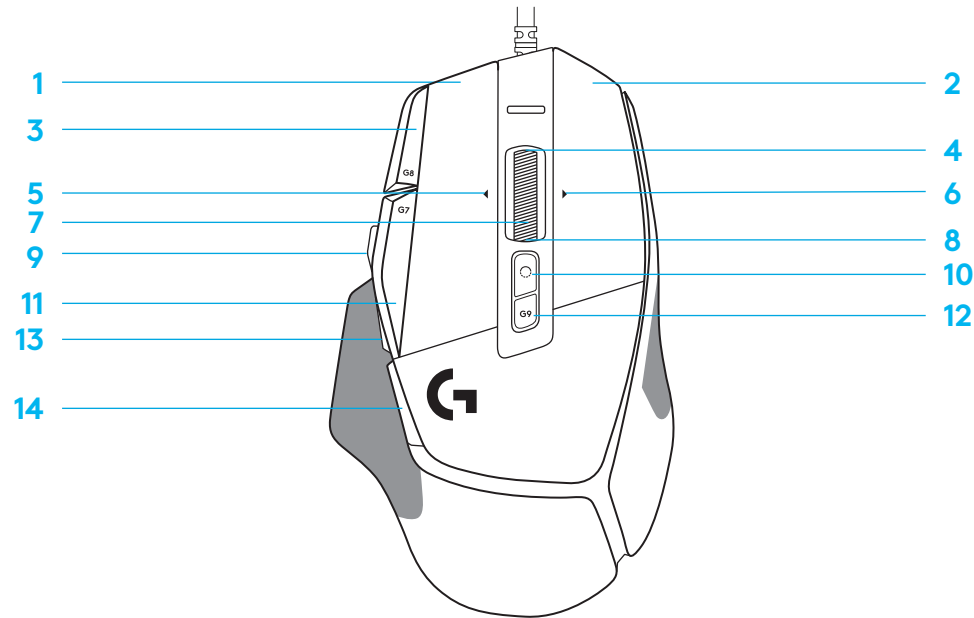

PERFIS A BORDO POR PADRÃO

– Até cinco perfis de memória Onboard podem ser desbloqueados e personalizados no G HUB.

CONFIGURAÇÕES	PERFIL PRINCIPAL DE JOGOS	PRODUTIVIDADE DE PERFIL SECUNDÁRIO	PERFIL SECUNDÁRIO G-SHIFTED (G-SHIFT no botão DPI Shift)
Taxa de transmissão	1 ms	2 ms	sem alterações
DPI	800, 1200, 1600, 2400, 3200	800, 1200, 1600, 2400, 3200	sem alterações
Cores das etapas de DPI	1: Branco 2. Laranja 3: Verde 4: Amarelo 5: Magenta	1: Branco 2. Laranja 3: Verde azulado 4: Amarelo 5: Magenta	
DPI padrão	1600	1600	sem alterações
Botão G6	DPI Shift para 800	G-Shift (ver coluna direita)	sem alterações

CONTROLES PROGRAMÁVEIS			
Botão principal esquerdo	<i>Clique esquerdo - sistema/aplicativo</i>	<i>Clique esquerdo - sistema/aplicativo</i>	sem alterações
Botão principal direito	<i>Clique direito - sistema/aplicativo</i>	<i>Clique direito - sistema/aplicativo</i>	sem alterações
Botão de roda central	<i>Clique na roda/pressionamento - sistema/aplicativo</i>	<i>Clique na roda/pressionamento - sistema/aplicativo</i>	Ctrl-T – abre nova aba no navegador
Botão G4	<i>Botão lateral - sistema/aplicativo (normalmente usado de trás para frente)</i>	<i>Botão lateral - sistema/aplicativo (normalmente usado de trás para frente)</i>	sem alterações
Botão G5	<i>Botão lateral - sistema/aplicativo (normalmente usado de trás para frente)</i>	<i>Botão lateral - sistema/aplicativo (normalmente usado de trás para frente)</i>	sem alterações
Botão G7	Menos DPI	Menos DPI	Ctrl-X
Botão G8	Mais DPI	Mais DPI	Ctrl-Z
Botão G9	Ciclo de perfil	Ciclo de perfil	Ctrl-O
Rolar para a direita (inclinação da roda para a direita)	Inclinação direita - sistema/aplicativo	Inclinação direita - sistema/aplicativo	Ctrl-Tab
Rolar para a esquerda (inclinação da roda para a esquerda)	Inclinação esquerda - sistema/aplicativo	Inclinação esquerda - sistema/aplicativo	Ctrl-Shift-Tab
Rolagem para cima da roda de rolagem	Rolagem para cima - sistema/aplicativo	Rolagem para cima - sistema/aplicativo	Mais volume
Rolagem para baixo da roda de rolagem	Rolagem para baixo - sistema/aplicativo	Rolagem para baixo - sistema/aplicativo	Menos volume

PERFIL, SELEÇÃO DE DPI E DPI SHIFT

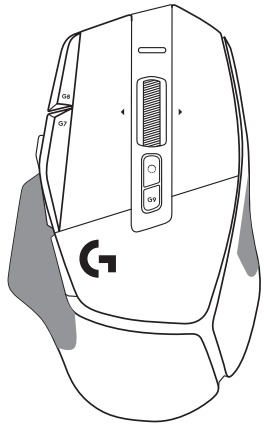

DPI 1 / Perfil 1

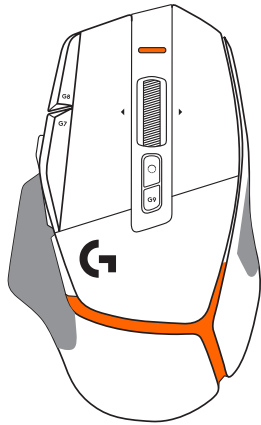

DPI 2 / Perfil 2

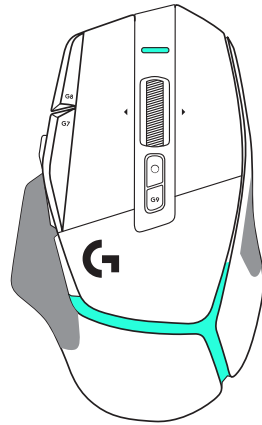

DPI 3 / Perfil 3

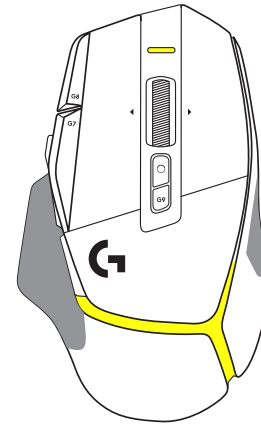

DPI 4 / Perfil 4

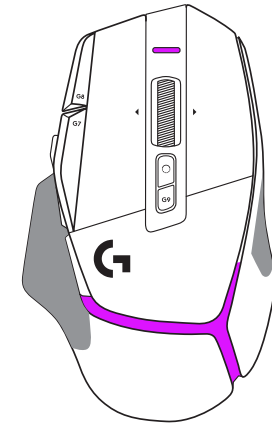

DPI 5 / Perfil 5

Quando o botão DPI Shift é pressionado: o mouse exibe a cor associada à velocidade de deslocamento do DPI, quando liberado o mouse exibe a cor de ajuste do DPI que foi usada antes desta ação.

A DPI e a seleção do perfil são comunicadas através de iluminação na parte superior e na parte posterior do mouse. A mudança de DPI é expressa por diferentes cores estáveis, enquanto a mudança de perfil é exibida por diferentes cores intermitentes.

PERGUNTAS FREQUENTES

www.logitechG.com/support/G502X



©2022 Logitech. Logitech, Logitech G, Logi and their respective logos are trademarks or registered trademarks of Logitech Europe S.A. and/or its affiliates in the U.S. and other countries. All other trademarks are the property of their respective owners. Logitech assumes no responsibility for any errors that may appear in this manual. Information contained herein is subject to change without notice.

©2022 Logitech. Logitech, Logitech G, Logi et leurs logos respectifs sont des marques commerciales ou déposées de Logitech Europe S.A. et/ou de ses sociétés affiliées aux États-Unis et dans d'autres pays. Toutes les autres marques sont la propriété exclusive de leurs détenteurs respectifs. Logitech décline toute responsabilité en cas d'erreurs susceptibles de s'être glissées dans le présent manuel. Les informations énoncées dans ce document peuvent faire l'objet de modifications sans préavis.

WEB-621-001932 002